

Инструкция по сборке и эксплуатации мебели

Модульная система «Мрия»

Полка навесная «Мрия» АН-01

Габаритные размеры
Ширина: 1300 мм.
Высота: 352 мм.
Глубина: 192 мм.

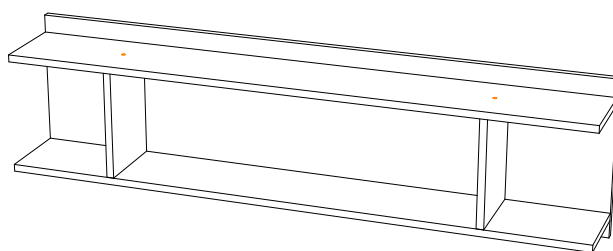

максимальная нагрузка
на полку - 10 кг.

ОБЩИЕ ТЕХНИЧЕСКИЕ УКАЗАНИЯ

Настоятельно рекомендуем перед началом сборки внимательно ознакомиться с данной инструкцией, проверить наличие всех деталей и фурнитуры согласно комплектовочным ведомостям, убедиться в их качестве (отсутствие царапин, сколов, вмятин и т.д.) т.к. претензии по количеству комплектующих и качеству изделия после сборки не принимаются.

Сборку советуем производить вдвоем на ровной поверхности, в качестве подкладочного материала рекомендуем использовать гофрокартон от упаковок.

Производитель оставляет за собой право вносить изменения, не нарушающие внешнего вида и габаритных размеров изделия (замена крепежной фурнитуры, ножек, ручек и т. д. на аналоги).

Правила эксплуатации

Для длительного сохранения эксплуатационных и эстетических качеств мебели необходимо соблюдать следующие правила по уходу за мебелью во время ее эксплуатации:

- эксплуатировать мебель в сухом, проветриваемом помещении с температурой воздуха от +10 С до +40 С и относительной влажностью воздуха не более 70%
- в процессе эксплуатации мебели возможно ослабление крепежной фурнитуры - необходимо ее поправлять
- при эксплуатации изделий, имеющих декоративные решения в виде стекла или зеркал, необходимо помнить, что эксплуатация стекла и зеркал с трещиной сопряжено с риском получения травм. Следует немедленно заменить стекло/зеркало при появлении трещин
- не допускать скопления влаги на поверхностях изделия во избежание набухания щитов и отклейки кромок
- беречь поверхности от механических повреждений, не ставить на поверхность горячие предметы
- при чистке использовать влажную ткань с применением специальных средств по уходу за мебелью с последующей протиркой поверхностей насухо
- не допускайте попадания на поверхность таких веществ, как растворители, бензин, обезжиривающие средства и др.

Гарантийные обязательства

- Изготовитель гарантирует соответствие мебели требованиям ГОСТ 16371-2014, ТР ТС 025/2012 при соблюдении условий транспортировки, хранения, сборки (для мебели, поставляемой в разобранном виде), эксплуатации.
- Срок службы изделия - 5 лет (при соблюдении условий эксплуатации мебели).
- Гарантийный срок эксплуатации мебели - 18 месяцев.

EAC

Модульная система «Мрия»

Полка навесная «Мрия» АН-01

Срок службы изделия - 5 лет
Срок гарантии - 18 месяцев

Соответствует требованиям
ТР ТС 025/2012

Производитель в соответствии с буквой
ООО «Мебелони», Пензенская область, г. Пенза, ул. Рябова, стр. 7Д





коллекции мебели
МЕБЕЛОНИ
семья

МБ

Дата изготовления _____

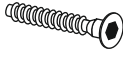
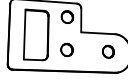
Комплектовочная ведомость

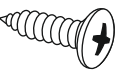
Поз.	Наименование	Длина	Ширина	Кол-во
B187	Вязка	1300	176	2
Щ122	Перегородка	1300	352	1
Пр098	Перегородка	240	175	2

Евровинт 6x50  13 шт.	Навес  3 шт.	Заглушка для евровинта  4 шт.	Шуруп 4x16  12 шт.
Евроключ  1 шт.			

**Качество мебели зависит от качества сборки.
Рекомендуем доверить сборку специалистам.**

Необходимый инструмент для сборки.
Рекомендуем сборку производить вдвоем.

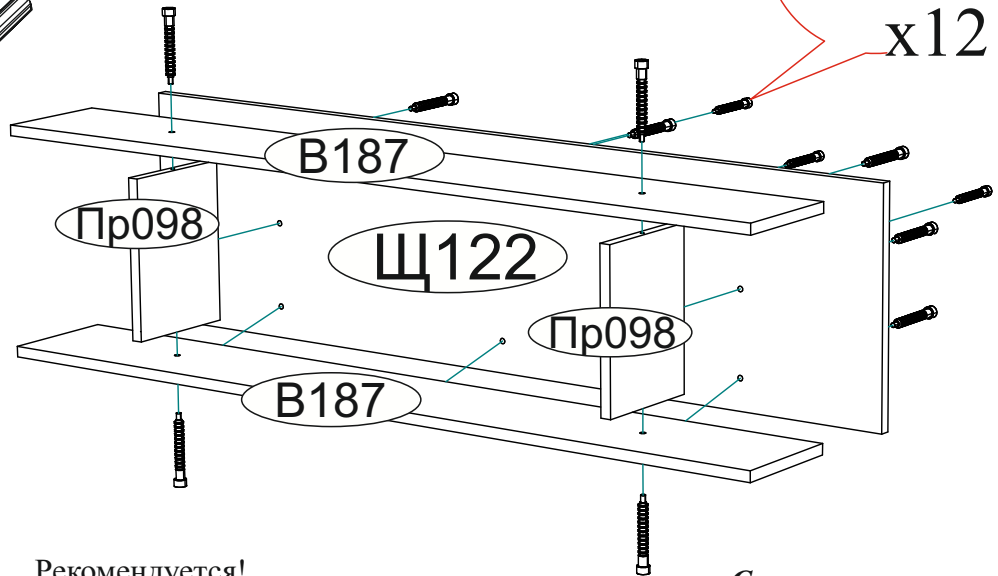
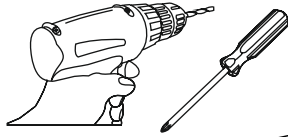

Рекомендуется!

Для ровного навеса полки использовать регулировку Шурупом 4x16.

Для этого следует шуруп вкрутить не до конца!

Разметки под эти шурупы нет из-за различных возможностей навеса полки!

Схема крепления навеса

x3

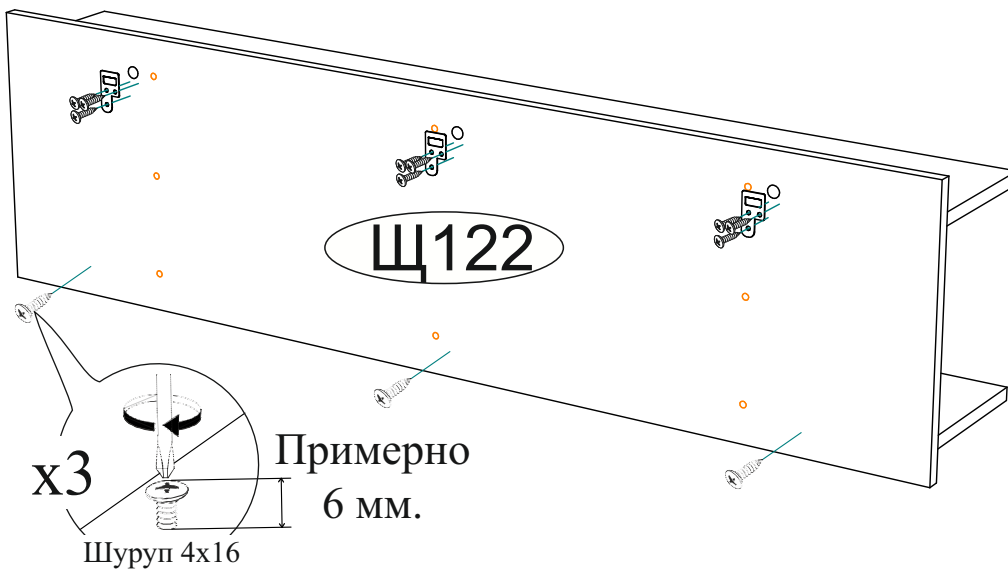
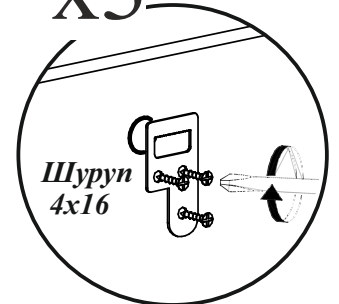

Уважаемый покупатель!

Выражаем Вам искреннюю благодарность за выбор нашей мебели!

Уважаемый покупатель!

Убедительная просьба сохранять упаковку до полной сборки изделия!

В случае обнаружения брака/дефекта обязательно сфотографировать выявленный дефект и этикетку на упаковке.

На фотографии должно быть четко видно: наименование изделия, дату изготовления и номер бригады.

Претензии по качеству без фотографии этикетки не принимаются.

МЕБЕЛЮНИ
МБ

Производитель в соответствии с буквой: ООО «Мебелюни», Пензенская область, г. Пенза, ул. Рабона, стр. 7Д

Селфи ПС-05
СТОЛ ПИСЬМЕННЫЙ

Дата изготовления

01.01.2021

Цвет:

крафт/белый глянец

Надстройка



23YCOHY91YSRQPH 35990-01 00287959 11 0001

2/2

Срок службы 5 лет. Гарантия 18 мес.

www.mebelony.ru

Бригада 1